

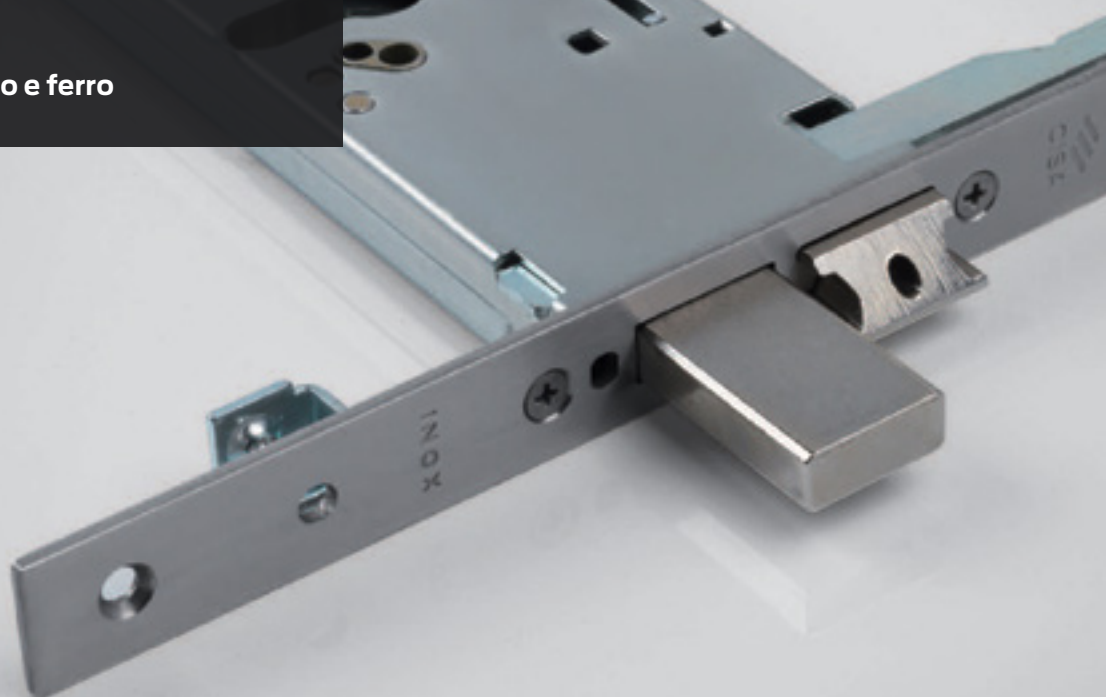

Serrature a 3 punti di chiusura

a cilindro europeo
per porte in alluminio e ferro



Serrature a 3 punti di chiusura a cilindro europeo per porte in alluminio e ferro



ELEVATA SICUREZZA

- Catenaccio laterale a scorrimento orizzontale.
- Predisposizione per l'aggiunta di chiusure supplementari.
- Possibilità di 5 punti di chiusura utilizzando i kit modulari con catenacci orizzontali.
- Predisposizione per il montaggio della borchia di protezione del cilindro per aumentare la resistenza al trapano e allo strappo.

MODULARITÀ

- La serratura può essere utilizzata singolarmente oppure in abbinamento alle prolunghe di chiusura.
- Utilizzare il "KIT MODULARE" per avere il frontale per tutta l'altezza della porta.
- Possibilità di sostituire lo scrocco con il gruppo rullo "MODULARE".

INTERCAMBIABILITÀ

- La serratura è intercambiabile con le versioni a DOPPIA MAPPA serie 57300 utilizzando la borchia in nylon art. 1.06141-56-0.



Caratteristiche tecniche:

- Scatola in acciaio con altezza 64 mm.
- "Kit modulare" completo di: chiusure laterali rasabili in alto-basso e di frontale di ricambio della serratura (H = 2300 mm).
- Scrocco regolabile da 11 a 17 mm.
- Gruppo rullo "modulare" regolabile da 2,5 a 15,5 mm.
- Catenaccio a 3 mandate da 11 mm.
- Quadro maniglia 8 mm.
- Fissaggio del cilindro tramite vite all'interno della serratura.

Funzionamento:

- La chiave aziona scrocco e catenaccio. La maniglia agisce sullo scrocco.

Finiture:

- Scatola con rivestimento in zinco.
- Frontale in acciaio inox 22x3 mm (per porte in alluminio).
- Frontale in acciaio nichelato 25x3 mm (per porte in ferro).
- Frontale "kit modulare" in acciaio verniciato nero.
- Scrocco e catenaccio nichelati.
- Gruppo rullo "modulare" nichelato.

Mano:

0 = ambidestra.

A richiesta:

- Cilindro a profilo europeo.
- Contropiastre regolabili in metallo.
- Prolunghe di chiusura supplementari.
- "Kit modulare" con chiusure laterali art. 06444-50/60/65/75-0.
- Gruppo rullo "modulare" art. 1.06168-00-0.
- Borchia in nylon per intercambiabilità con serrature serie 57300 art. 1.06141-56-0.
- Borchia in ottone per intercambiabilità con serrature serie 57300 E = 90/100 mm.
- Borchia di protezione cilindro art.06460-05/06/50/51/60/61-0.



Serrature meccaniche

componibile
con →

Kit modulare



Versione ALLUMINIO
scrocco regolabile +
catenaccio

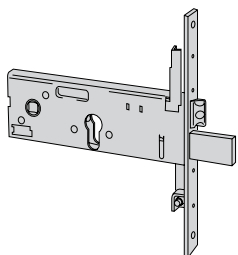

Frontale	E	Articolo
	90	56357 90 0
	100	56357 10 0

Versione FERRO
scrocco regolabile +
catenaccio

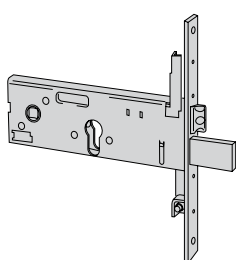

Frontale	E	Articolo
	90	56358 90 0

Contropiastre regolabili,
abbinabili art.

- 1 06465 02 0
- 1 06465 03 0
- 1 06465 04 0
- 1 06465 05 0
- 1 06465 06 0
- 1 06465 07 0
- 1 06465 21 0
- 1 06465 22 0
- 1 06465 23 0

Catenacci orizzontali

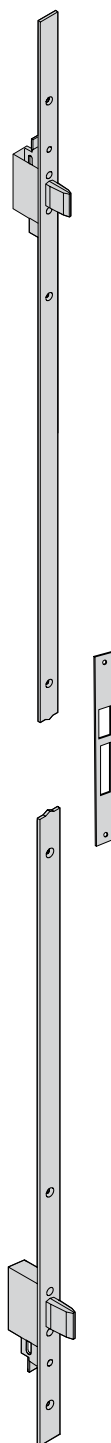

Frontale	Articolo
	06444 50
	06444 65

Catenacci basculanti

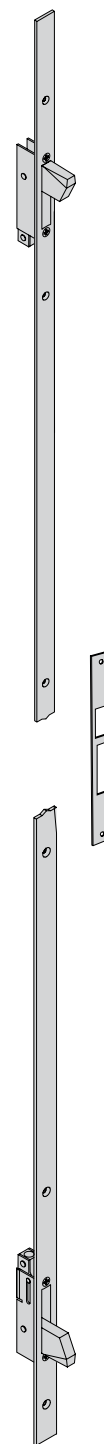

Frontale	Articolo
	06444 60
	06444 75



Prolunghe di chiusura

Prolunghe di chiusura

Aste interne zancate
ALLUMINIO

Aste interne diritte
ALLUMINIO

Catenacci orizzontali azionati da aste interne ALLUMINIO e FERRO

Catenacci orizzontali azionati da aste esterne ALLUMINIO

Catenacci basculanti azionati da aste interne ALLUMINIO e FERRO

Catenacci basculanti azionati da aste esterne ALLUMINIO

Coppia comandi per prolunghe di chiusura con aste esterne per ALLUMINIO

Aste interne FERRO

Aste interne filettate FERRO

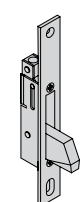
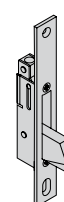
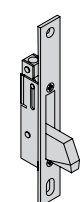
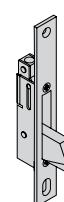
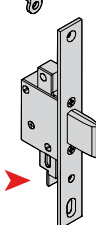
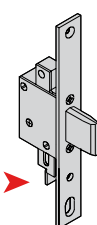
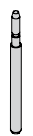
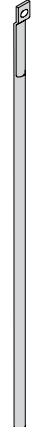
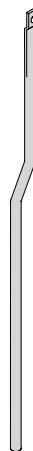
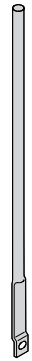
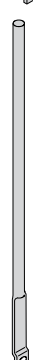
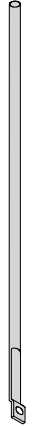
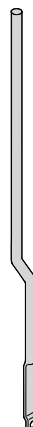
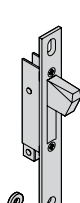
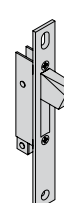
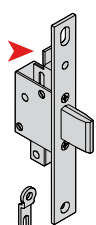
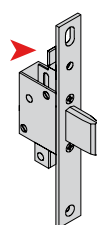
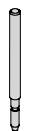

Articolo
06441 00

Articolo
06441 10

Articolo
06443 21

Articolo
06443 26

Articolo
06443 00



Articolo
06443 05 0



Articolo
06442 00

Articolo
06441 15

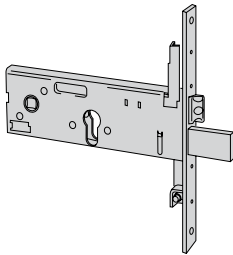
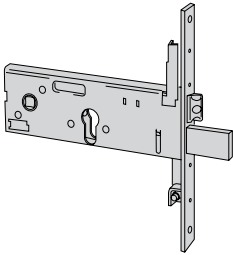
Articolo
07088 03
07088 05

➤ Predisposizione per punti di chiusura aggiuntivi con aste interne ed esterne. Per ottenere il 4° e 5° punto di chiusura sugli articoli 06443 21/26 possono essere abbinati le aste interne art. 06441 00/10 oppure le aste esterne del profilo utilizzando il perno filettato art. 06449 05.

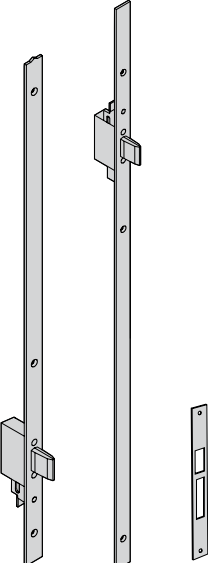
Tipologia	Descrizione	Mandate	Interasse	Frontale	Entrata	Unitario	Pezzi	ARTICOLO				
								Tipo	Dim.	Mano	Fin.	Pers.
	VERSIONE ALLUMINIO - Frontale in acciaio INOX 22x3 mm - Catenaccio e scrocco reversibile - Perni filettati per il fissaggio delle chiusure supplementari art.1.06449-05-0 - Coppia borchie in nylon art.1.06012-01-0 - Coppia spessori sottofrontale in nylon art.1.06141-65-0 - Viti di fissaggio serratura e borchia - Foglio istruzioni A richiesta: - "Kit modulare" con chiusure laterali ad "U" 24x5 mm art.1.06444-50/60 - "Kit modulare" con chiusure laterali "PIATTA" 24x3 mm art.1.06444-65/75 - Gruppo rullo "MODULARE" art.1.06168-00-0 - Borchia di protezione cilindro art.1.06460-05/06/50/51/60/61 - Borchia in nylon per intercambiabilità con serrature serie 57300 art. 1.06141-56-0	3	67	22	90	0,930	12	1	56357	90	0	
			3	67	22	100	0,995	12	1	56357	10	0
	VERSIONE FERRO - Frontale in acciaio 25x3 mm - Catenaccio e scrocco reversibile - Perni filettati per il fissaggio delle boccole e delle prolunghe art.1.06449-05-0 - Coppia borchie in acciaio art.1.06075-00-0 - Coppia boccole filettate (M8) art.1.06290-05-0 - Foglio istruzioni A richiesta: - "Kit modulare" con chiusure laterali ad "U" 24x5 mm art.1.06444-50/60 - Gruppo rullo "MODULARE" art.1.06168-00-0 - Bocchetta a pavimento art.1.06086-00/02-0 - Contropiastra in acciaio con rivestimento in zinco art.1.06232-01-0 oppure art. 1.06232-00-0 - Borchia di protezione cilindro art.1.06460-05/06/50/51/60/61 - Borchia in nylon per intercambiabilità con serrature serie 57300 art. 1.06141-56-0	3	67	25	90	0,930	12	1	56358	90	0	
	- Gruppo rullo "MODULARE" per serrature serie 56357 e 56358					0,040	12	1	06168	00	0	

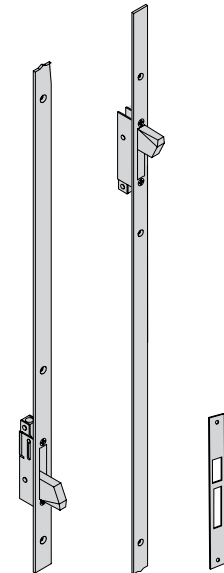
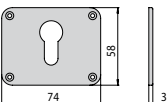
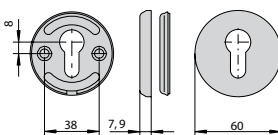
Tipologia	Descrizione	Mandate	Interasse	Frontale	Entrata	Unitario	Pezzi	ARTICOLO				
								Tipo	Dim.	Mano	Fin.	Pers.
 	<ul style="list-style-type: none"> - "Kit modulare" con chiusure laterali con frontale verniciato NERO ad "U" 24x5 mm compreso di frontale di ricambio per la serratura (altezza totale 2300 mm) - Ingombro scatola deviatore 35 mm sottofrontale - Catenaccio a scorrimento ORIZZONTALE - Predisposizione per 4° e 5° punto di chiusura - Viti di fissaggio <p>A richiesta:</p> <ul style="list-style-type: none"> - Perno filettato art.1.06449-05-0 per 4° e 5° punto di chiusura 	2	24			2,100	1	1	06444	50	0	
	<ul style="list-style-type: none"> - "Kit modulare" con chiusure laterali con frontale verniciato NERO ad "U" 24x5 mm compreso di frontale di ricambio per la serratura (altezza totale 2300 mm) - Ingombro scatola deviatore 22 mm sottofrontale per montanti NON maggiorati - Catenaccio BASCULANTE - Viti di fissaggio 	1	24			2,100	1	1	06444	60	0	
 	<ul style="list-style-type: none"> - "Kit modulare" con chiusure laterali con frontale verniciato NERO "PIATTO" 24x3 mm compreso di frontale di ricambio per la serratura (altezza totale 2300 mm) - Ingombro scatola deviatore 35 mm sottofrontale - Catenaccio a scorrimento ORIZZONTALE - Predisposizione per 4° e 5° punto di chiusura - Viti di fissaggio <p>A richiesta:</p> <ul style="list-style-type: none"> - Perno filettato art.1.06449-05-0 per 4° e 5° punto di chiusura 	2	24			2,100	1	1	06444	65	0	
	<ul style="list-style-type: none"> - "Kit modulare" con chiusure laterali con frontale verniciato NERO "PIATTO" 24x3 mm compreso di frontale di ricambio per la serratura (altezza totale 2300 mm) - Ingombro scatola deviatore 22 mm sottofrontale per montanti NON maggiorati - Catenaccio BASCULANTE - Viti di fissaggio 	1	24			2,100	1	1	06444	75	0	
	<ul style="list-style-type: none"> - Borchia in nylon per intercambiabilità con serrature serie 57300 					0,040	12	1	06141	56	0	
	<ul style="list-style-type: none"> - Borchia in ottone per intercambiabilità con serrature serie 57300 E = 90/100 mm VARIANTI FINITURA: - Ottone lucido (fin. 00) - Cromato lucido (fin. 18) - Canna di fucile (fin. 46) - Anodizzato bronzo chiaro (fin. 65) - Anodizzato bronzo scuro (fin. 64) - Nichelato satinato e cromato (fin. B1) 					0,116	12	1	06473	00	0	

CISA S.p.A. si riserva di apportare le modifiche che riterrà opportuno ai prodotti illustrati sul presente catalogo senza alcun preavviso. Le misure indicate sono espresse in millimetri

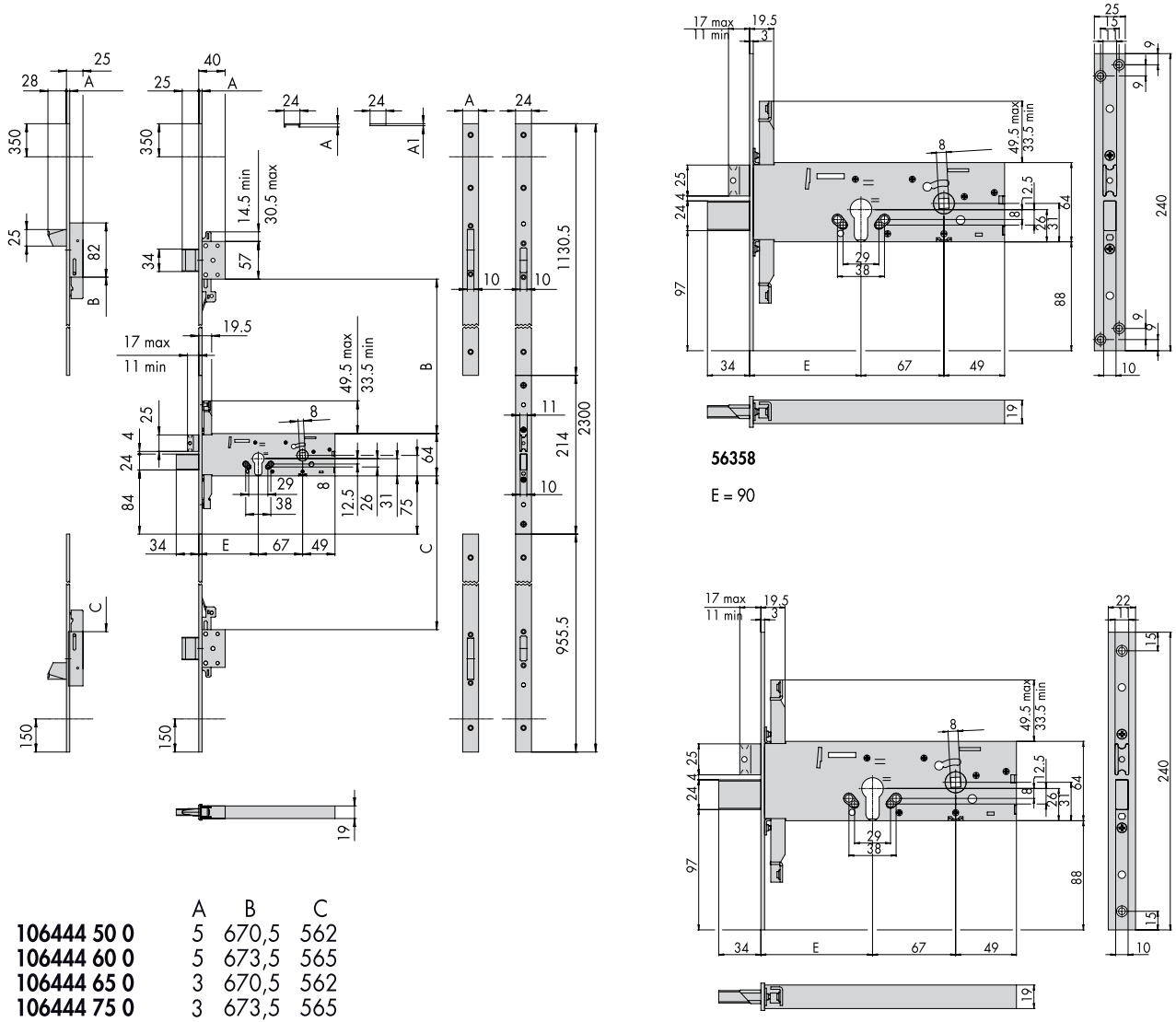

Chi è Allegion

Allegion (NYSE: ALLE) dà fiducia e tranquillità con una realtà da 2 miliardi dollari che offre innovative soluzioni per la sicurezza alle aziende come ai privati. Allegion impiega oltre 7.800 persone e offre prodotti in più di 120 paesi in tutto il mondo. Allegion comprende 23 marchi globali inclusi marchi strategici quali CISA®, Interflex®, LCN®, Schlage® e Von Duprin®. Ulteriori informazioni su allegion.com



BRICARD
 Briton
 CISA
 interflex

CISA SpA
 Via Oberdan 42 - 48018 Faenza (RA) Italy
 Tel +39 0546 677111 - Fax +39 0546 677150
cisa.vendite@allegion.com
cisa.com - cisahotels.com



© 2014 Allegion
allegion.com